

BASIC L ^{Led::}

WALL



EXTERIOR | BASIC L WALL

Led::

BASIC L WALL

Caractéristiques techniques

Luminaire au design essentiel qui attribue une apparence minimale polyvalente et attrayante. Il offre une multitude de possibilités et de versions adaptables à tous les types d'éclairage public. Parce que les plus grandes réalisations partent de choses simples.

Idéal pour l'éclairage des rues, avenues, zones piétonnes, parcs et jardins.

A installer de 4 à 12m de haut.

Dimensions caractéristiques : 490 x Ø580 mm.

Puissance maximale 125W / Flux maximal 19700lm.

Composé d'un corps, d'un couvercle supérieur et d'une fixation en fonte d'aluminium EN AC 44300, charnière avec axe en acier inoxydable entre couvercle et anneau intégrés dans la même fonte d'aluminium garantissant une excellente robustesse. Fixation murale par support et bras court, moyen ou long.

Ouverture/fermeture manuelle pour l'entretien sans outils, tige télescopique de sécurité en acier inoxydable qui maintient le couvercle ouvert pendant les opérations d'entretien et joint d'étanchéité en silicone.

Poids approximatif : 12Kg.

IP66 / IK08 / IK09 / IK10

Diffuseur lenticulaire en PMMA ou verre trempé (verre plat ou lenticulaire).

Système LED à haut rendement dans une disposition circulaire. Le type et le nombre de LED varient selon la version. Il existe une version pour chaque besoin de performance, de durabilité et de coût.

Intègre le système SNAP ou la plaque de dissipation COOL B pour la dissipation de la chaleur.

Ensemble de lentilles indépendantes de notre propre conception en PMMA optique avec une efficacité allant jusqu'à 93%. En option, réflecteur arrière pour récupération de flux en PMMA injecté et aluminisé à haut indice de réflectivité (95%). La large gamme de lentilles et de réflecteurs disponibles permet de répondre de manière optimale à tous les besoins photométriques.

Température de couleur : 3000°K ou 4000°K. En option pour les zones avec protection de l'environnement : filtre ambre, 2200°K ou 2700°K.

FHS < 0,1 % (Fermeture lenticulaire et verre plat).

IRC minimum 70.

Durée de vie : L90B10 > 100 000 h (consulter selon le type de LED et la configuration).

Tension alternative 220V-240V ~ 50/60Hz. Classe I / Classe II en option.

Couleur Gris Argent G2. Autres couleurs disponibles.

Normes : CEI 60598, CEI 62031, CEI 62471, CEI 60529, EN 55015, CEI 61000, CEI 61547, CEI 62493, CEI 62471, CEI 61437, CEI 62384, EN 50102, CE.

ISO9001, ISO14001, ISO45001.

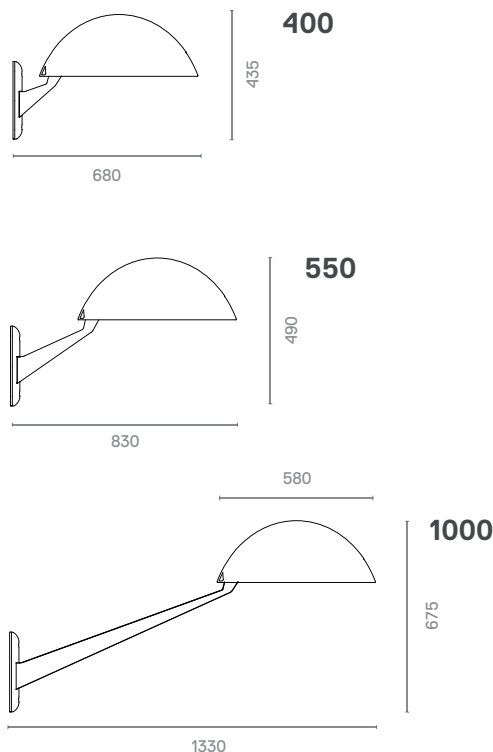

Photométries

LONGITUDINAL ÉTROIT F1M6

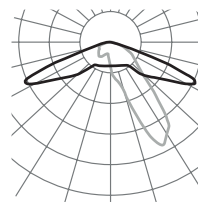

F2M2 LONGITUDINALE

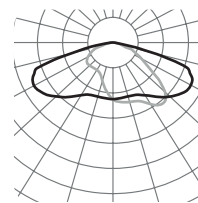

F2M0 LONGITUDINAL

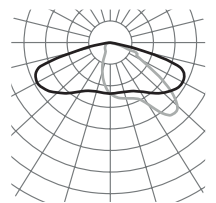

LONGITUDINAL LARGE F3M3

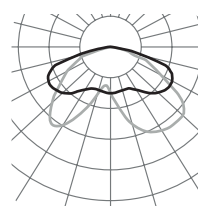

AVANT F4M2

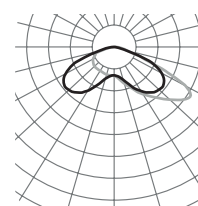

SYMÉTRIQUE EXTENSIF F5M1

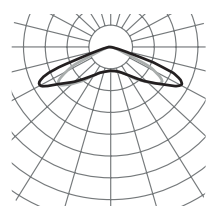

Consultez le configurateur de produit pour d'autres options.

Versions

PCB			3000K		4000K	
	mA	W	lm	lm/W	lm	lm/W
085	350	16	2960	185	3040	190
	500	24	4080	170	4240	176
	680	32	5360	167	5600	175
185	350	38	6660	175	6840	180
	500	54	9180	170	9540	176
	680	74	12060	162	12600	170
32T	350	31	5440	175	5760	185
	500	45	7680	170	8000	177
	1500	135	19200	142	19840	146
32U	350	31	5440	175	5760	185
	500	45	7680	170	8000	177
	750	67	11520	171	11840	176
16M	350	63	9440	149	10080	160
	500	90	12800	142	13760	152
	700	126	17280	137	18560	147
16N	350	63	9440	149	10080	160
	500	90	12800	142	13760	152
	700	126	17280	137	18560	147
16W	350	62	7680	123	8320	134
	500	88	11360	129	12160	138
	1500	266	28320	106	30400	114
16Y	350	62	7680	123	8320	134
	500	88	11360	129	12160	138
	750	133	17920	134	19200	144
20M	350	79	11800	149	12600	159
	500	113	16000	141	17200	152
	700	158	21600	136	23200	146
24N	350	95	14160	149	15120	159
	500	135	19200	142	20640	152
	700	190	25920	136	27840	146

